

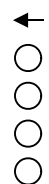

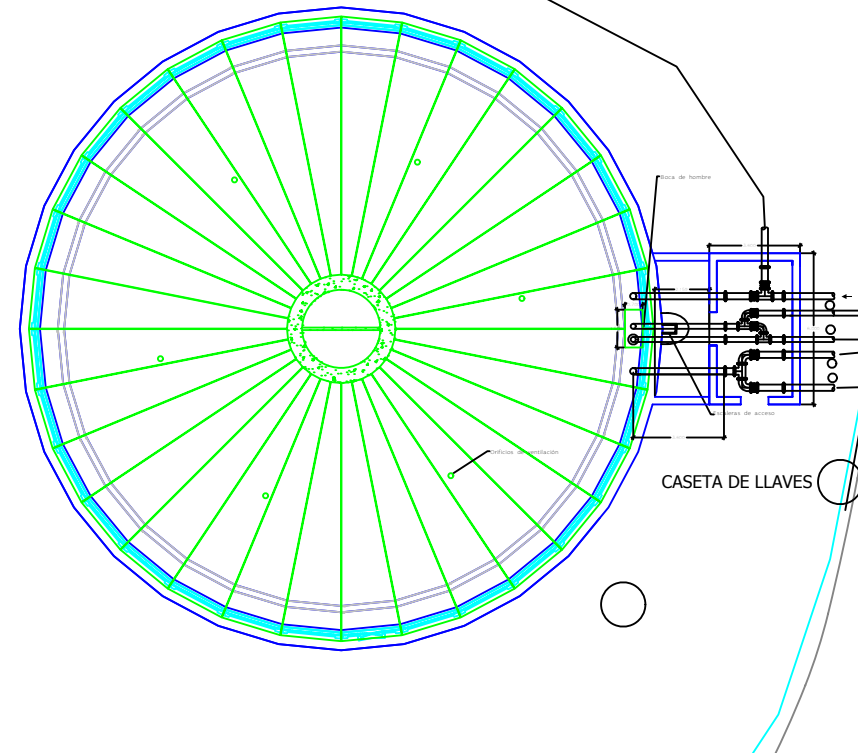

PLANTA DE CUBIERTA

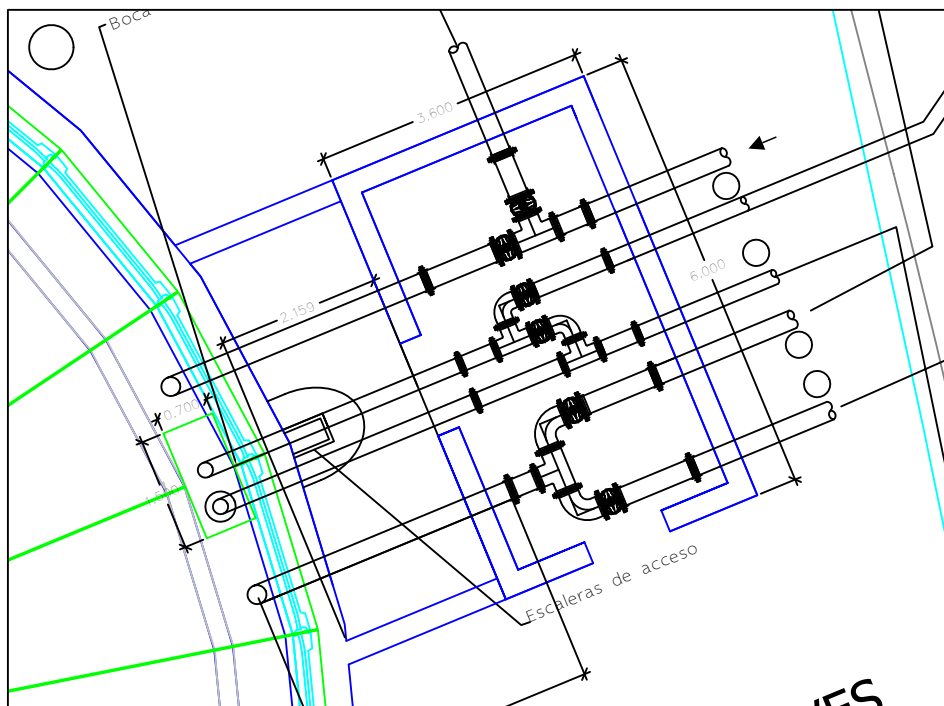

<p>Marzo 2010</p>	<p>Proyecto <b>MODIFICACIÓN DO PROXECTO SECTORIAL DO PARQUE EMPRESARIAL DE A REIGOSA</b></p>	<p>PLANO nº <b>PD-04.03</b> <b>DEPÓSITO Y CÁMARA DE LLAVES</b> <b>PLANTA DE DEPÓSITO</b> (Hoja 1 de 6)</p>	<p>EQUIPO REDACTOR</p> <p>María Ferreiro Núñez Ingeniera de Caminos Colegiada nº 17.593</p> <p>Rebeca Ferreiro Núñez Ingeniera de Caminos Colegiada nº 13.614</p>
<p>PROMOTOR</p> <p> </p> <p>INSTITUTO GALEGO DA VIVENDA E SOLO XESTUR PONTEVEDRA</p>	<p>PONTECALDELAS (PONTEVEDRA)</p>	<p>ESCALA <b>VARIAS</b></p>	<p></p>

# DEPÓSITO PREFABRICADO SC10 DE 32 PANELES DE 6.85 M CON CUBIERTA

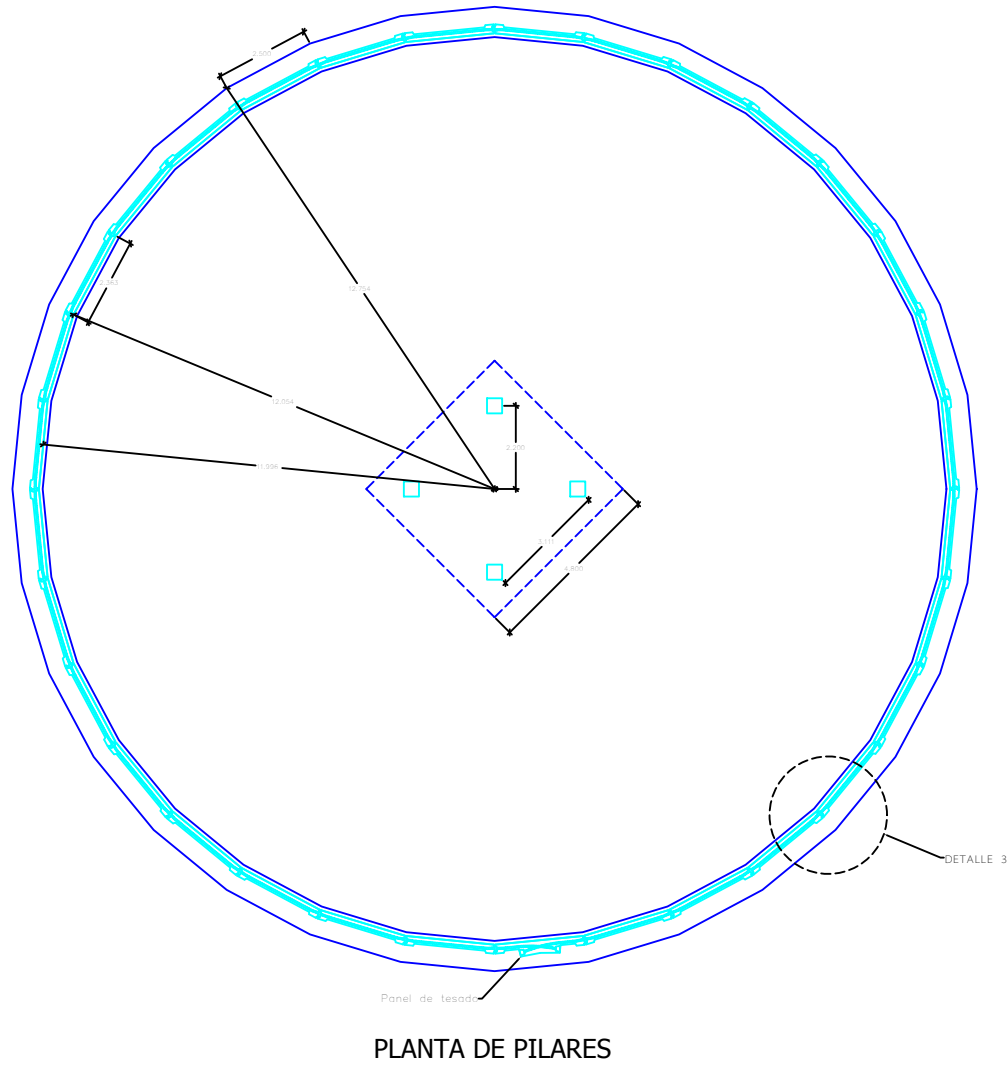

PLANTA DE PILARES

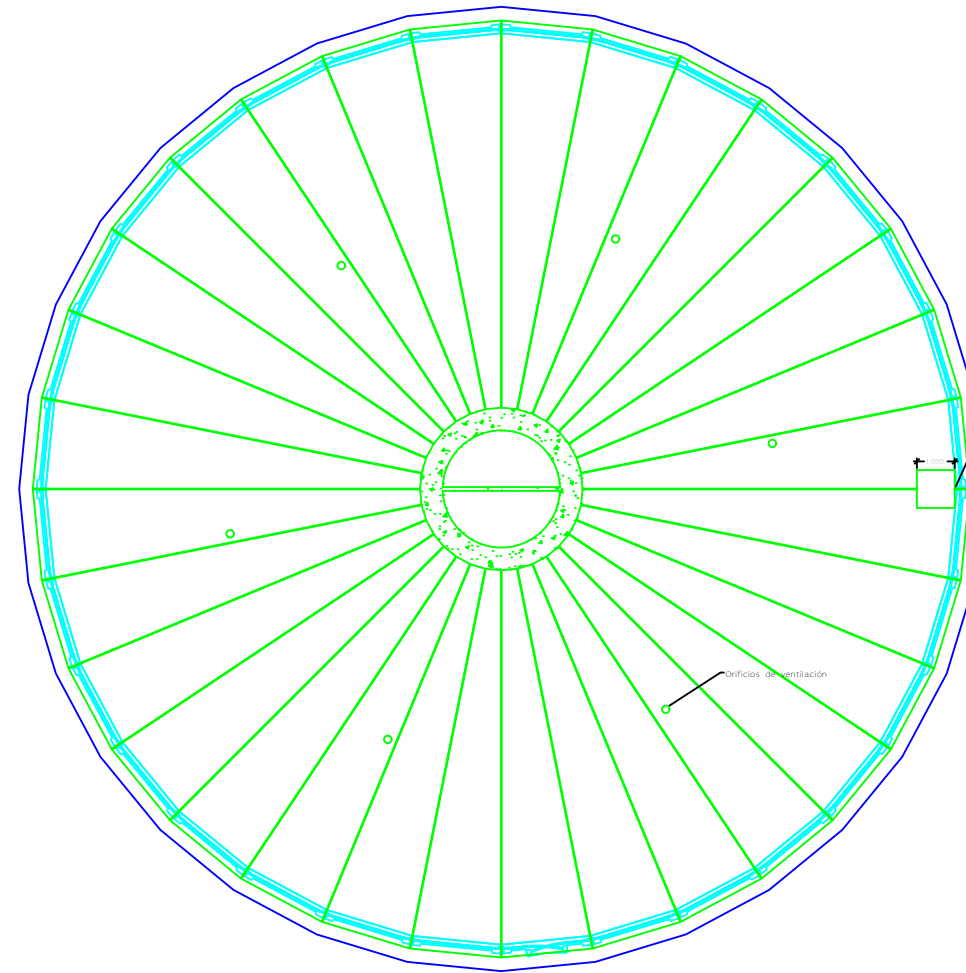

PLANTA DE CUBIERTA

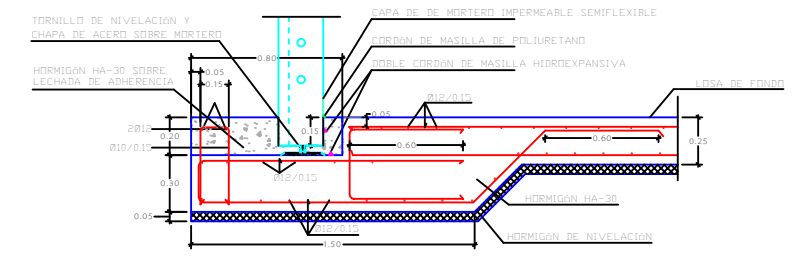

DETALLE 1 E: 1/40

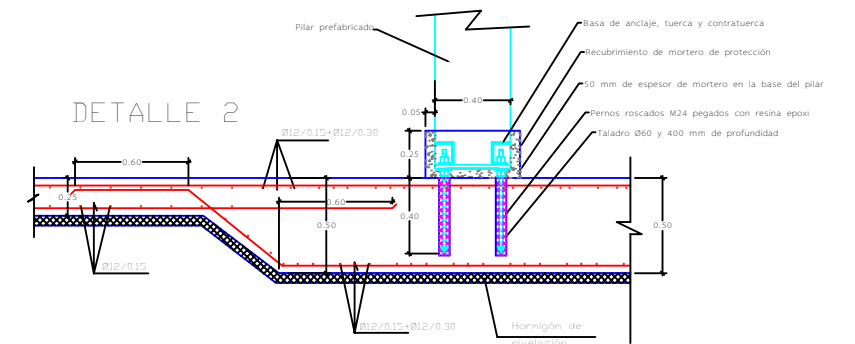

DETALLE 2 E: 1/40

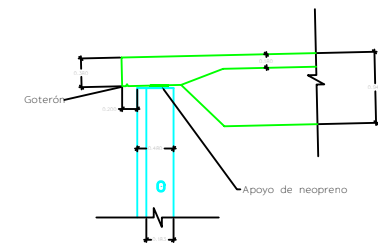

DETALLE 4 E: 1/50

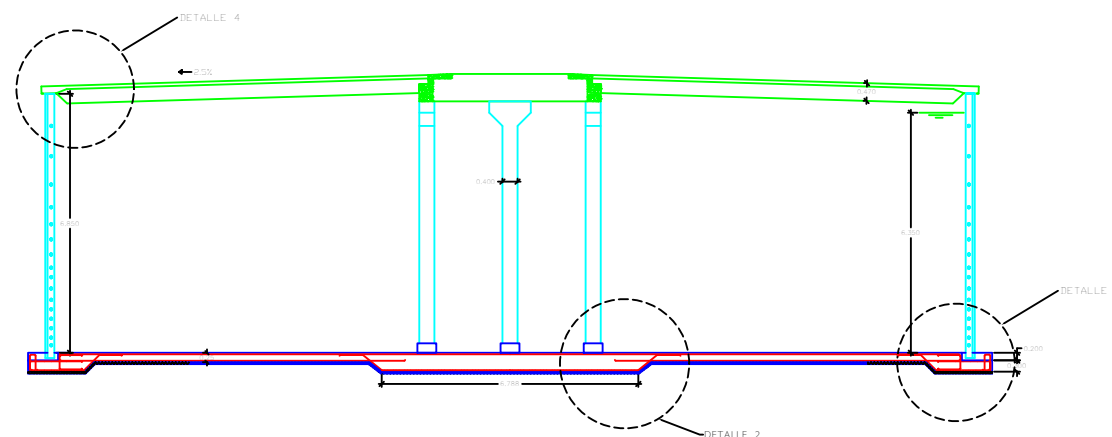

SECCION DIAMETRAL

## Sellado de juntas verticales

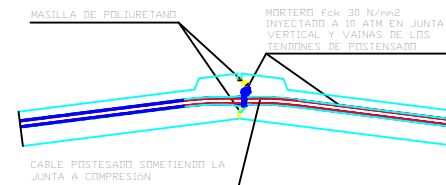

DETALLE 3 E: 1/20

CARACTERÍSTICAS DE LOS MATERIALES Y NIVELES DE CONTROL				
MATERIAL	ELEMENTO	CONTROL	$\gamma$	TIPO
HORMIGÓN "IN SITU"	LIMPIEZA	NORMAL	1.5	HM - 15 / B / 25 / IIa
	SOLERA	NORMAL	1.5	HA - 30 / P / 20 / IV
HORMIGÓN PREFABRICADO	PAREDES	INTENSO	1.5	HP - 40 / S / 20 / IV
	CUBIERTA	INTENSO	1.5	HP - 40 / S / 20 / IV
ACERO	TODOS	INTENSO	1.15	B - 500 - S
EJECUCIÓN	TODOS	NORMAL		

Nota:  
Este plano corresponde a un depósito tipo. Los planos definitivos de la obra se facilitarán después de la contratación.

<p><b>Marzo 2010</b></p> <p>PROMOTOR</p> <p>INSTITUTO GALEGO DA VIVENDA E SOLO XESTUR PONTEVEDRA</p>	<p>Proxecto</p> <p><b>MODIFICACIÓN DO PROXECTO SECTORIAL DO PARQUE EMPRESARIAL DE A REIGOSA</b></p> <p>PONTECALDELAS (PONTEVEDRA)</p>	<p>PLANO nº <b>PD-04.03</b></p> <p><b>DEPÓSITO Y CÁMARA DE LLAVES</b></p> <p>PLANTA, SECCIÓN Y DETALLES (Hoja 2 de 6)</p> <p>ESCALA</p> <p>E: 1/200</p>	<p>EQUIPO REDACTOR</p> <p>María Ferreiro Núñez Ingeniera de Caminos Colegiado nº 17.593</p> <p>Rebeca Ferreiro Núñez Ingeniera de Caminos Colegiado nº 13.614</p> <p><b>ingenia</b> proyectos técnicos</p>
--	---	---	--

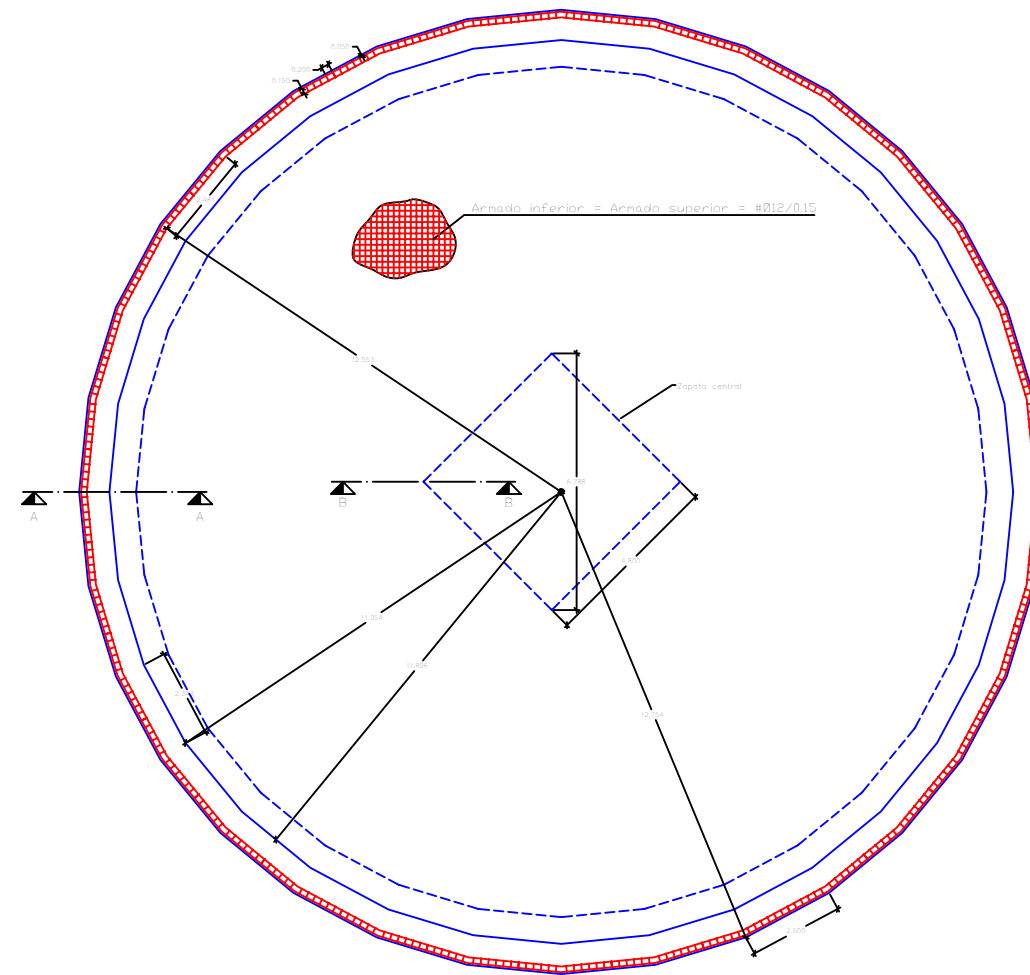

PLANTA DE SOLERA

CARACTERÍSTICAS DE LOS MATERIALES Y NIVELES DE CONTROL				
MATERIAL	ELEMENTO	CONTROL	$\gamma$	TIPO
HORMIGÓN "IN SITU"	LIMPIEZA	NORMAL	1.5	HM - 15 / B / 25 / IIa
	SOLERA	NORMAL	1.5	HA - 30 / P / 20 / IV
HORMIGÓN PREFABRICADO	PAREDES	INTENSO	1.5	HP - 40 / S / 20 / IV
	CUBIERTA	INTENSO	1.5	HP - 40 / S / 20 / IV
ACERO	TODOS	INTENSO	1.15	B - 500 - S
EJECUCIÓN	TODOS	NORMAL		

Nota:  
Este plano corresponde al caso de suelo uniforme con capacidad portante mínima de 0.2 MPa, sin riesgo de asentamientos diferenciales.  
En caso de que no se verifiquen estas circunstancias será preciso redimensionar la solera.

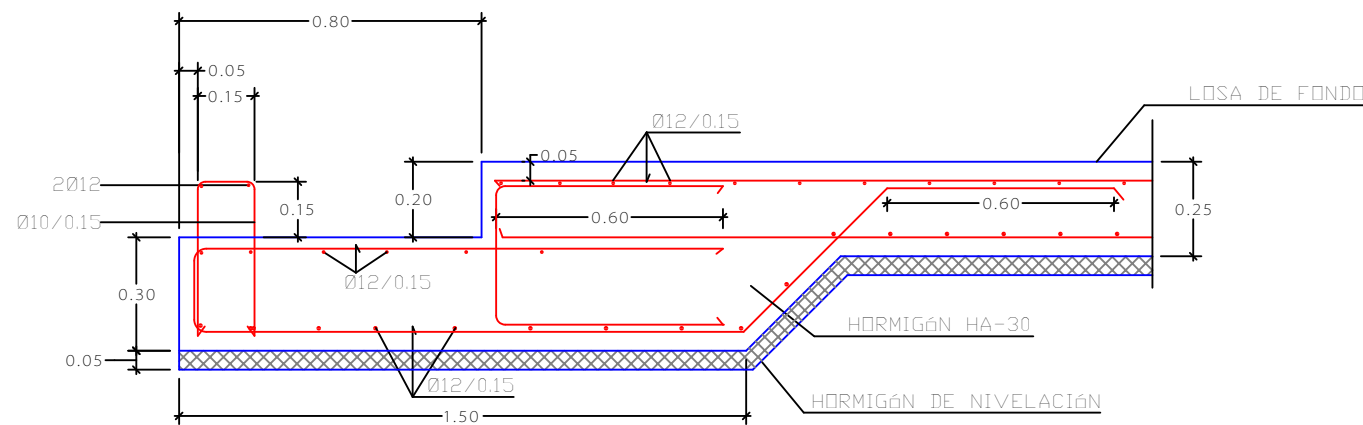



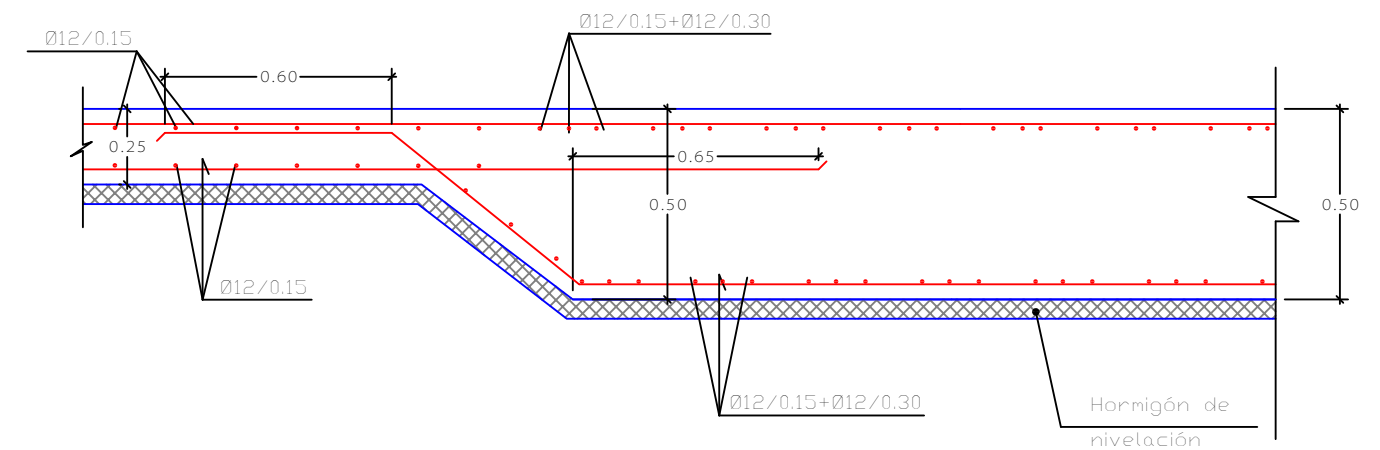

SECCIÓN A - A E: 1/20



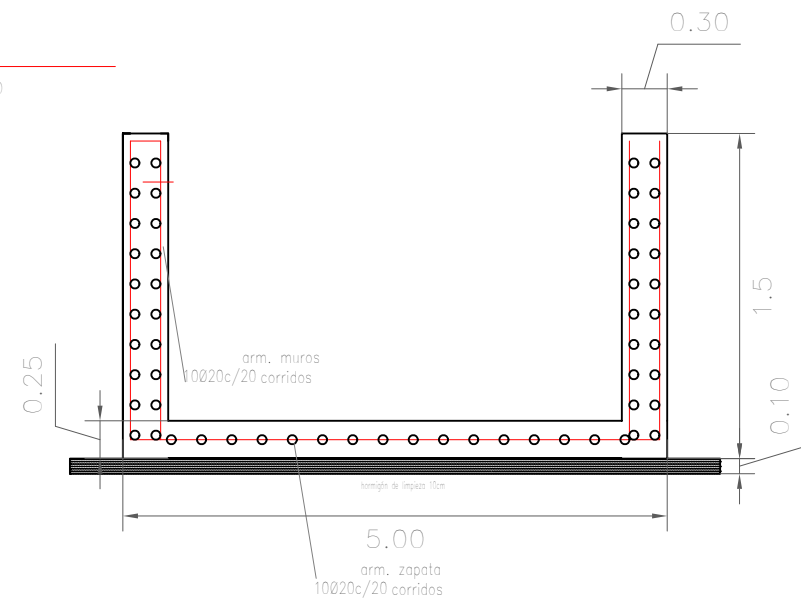
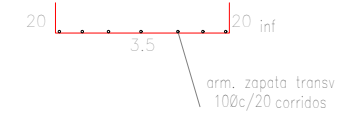
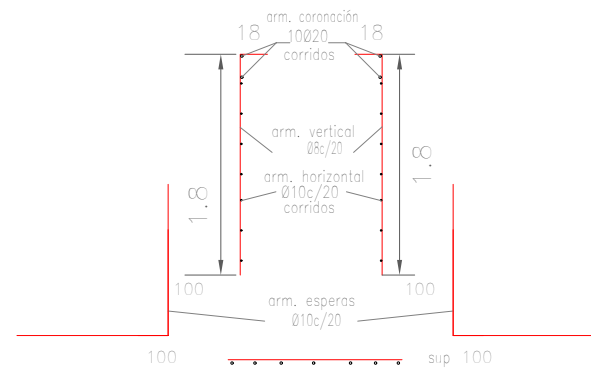
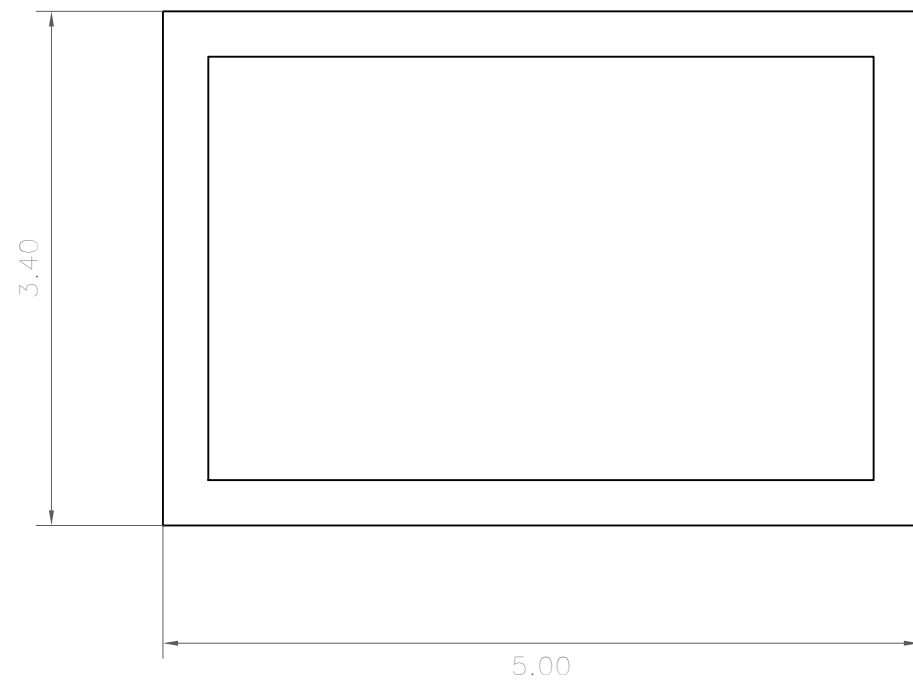

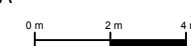
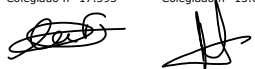

SECCIÓN B - B E: 1/20

<p>Marzo 2010</p> <p>PROMOTOR</p> <p>INSTITUTO GALEGO DA VIVENDA E SOLO XESTUR PONTEVEDRA</p>	<p>Proxecto</p> <p><b>MODIFICACIÓN DO PROXECTO SECTORIAL DO PARQUE EMPRESARIAL DE A REIGOSA</b></p> <p>PONTECALDELAS (PONTEVEDRA)</p>	<p>PLANO nº <b>PD-04.03</b></p> <p><b>DEPÓSITO Y CÁMARA DE LLAVES SOLERA</b></p> <p>(Hoja 3 de 6)</p> <p>ESCALA</p> <p>E: 1/200</p>	<p>EQUIPO REDACTOR</p> <p>María Ferreiro Núñez Ingeniera de Caminos Colegiado nº 17.593</p> <p>Rebeca Ferreiro Núñez Ingeniera de Caminos Colegiado nº 13.614</p> <p><b>ingenia</b> proyectos técnicos</p>
---	---	---	--

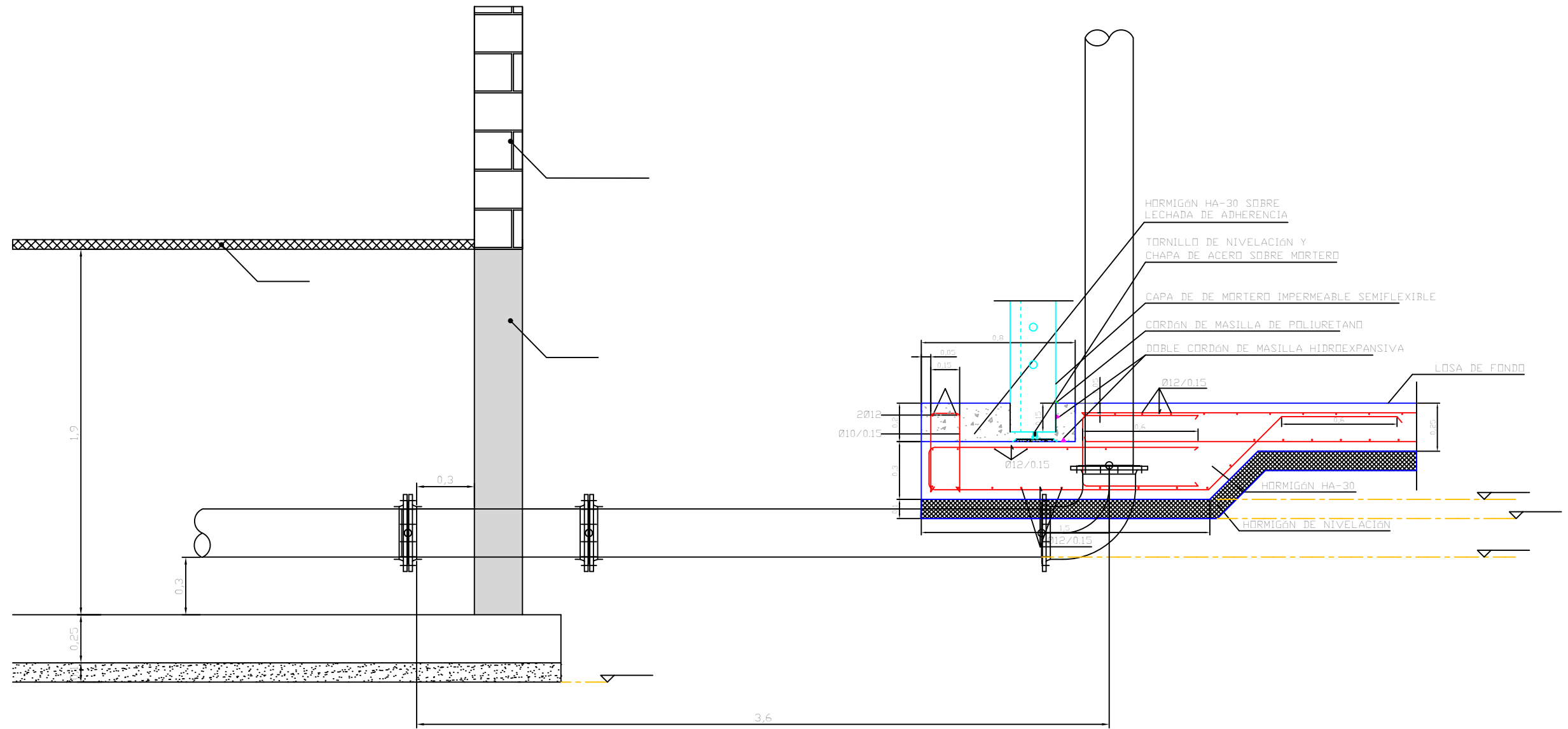

<p>Marzo 2010</p>	<p>Proyecto</p>	<p>PLANO nº <b>PD-04.03</b></p>	<p>EQUIPO REDACTOR</p>
<p>PROMOTOR</p>  <p>INSTITUTO GALEGO DA VIVENDA E SOLO XESTUR PONTEVEDRA</p>	<p><b>MODIFICACIÓN DO PROXECTO SECTORIAL DO PARQUE EMPRESARIAL DE A REIGOSA</b></p> <p>PONTECALDELAS (PONTEVEDRA)</p>	<p><b>DEPÓSITO Y CÁMARA DE LLAVES</b></p> <p>PLANTA, SECCIÓN Y DETALLES (Hoja 4 de 6)</p> <p>ESCALA</p> <p>E: 1/200</p> 	<p>María Ferreiro Núñez Ingeniera de Caminos Colegiado nº 17.593</p> <p>Rebeca Ferreiro Núñez Ingeniera de Caminos Colegiado nº 13.614</p>  

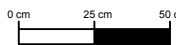
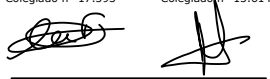

<p>Marzo 2010</p>	<p>Proyecto</p>	<p>PLANO nº <b>PD-04.03</b></p>	<p>EQUIPO REDACTOR</p>
<p>PROMOTOR</p>  <p>INSTITUTO GALEGO DA VIVENDA E SOLO XESTUR PONTEVEDRA</p>	<p><b>MODIFICACIÓN DO PROXECTO SECTORIAL DO PARQUE EMPRESARIAL DE A REIGOSA</b></p> <p>PONTECALDELAS (PONTEVEDRA)</p>	<p><b>DEPÓSITO Y CÁMARA DE LLAVES</b></p> <p><b>CASETA - SECCIÓN Y DETALLES (Hoja 5 de 6)</b></p> <p>ESCALA</p>  <p>E: 1/25</p>	<p>María Ferreiro Núñez Ingeniera de Caminos Colegiado nº 17.593</p> <p>Rebeca Ferreiro Núñez Ingeniera de Caminos Colegiado nº 13.614</p>  

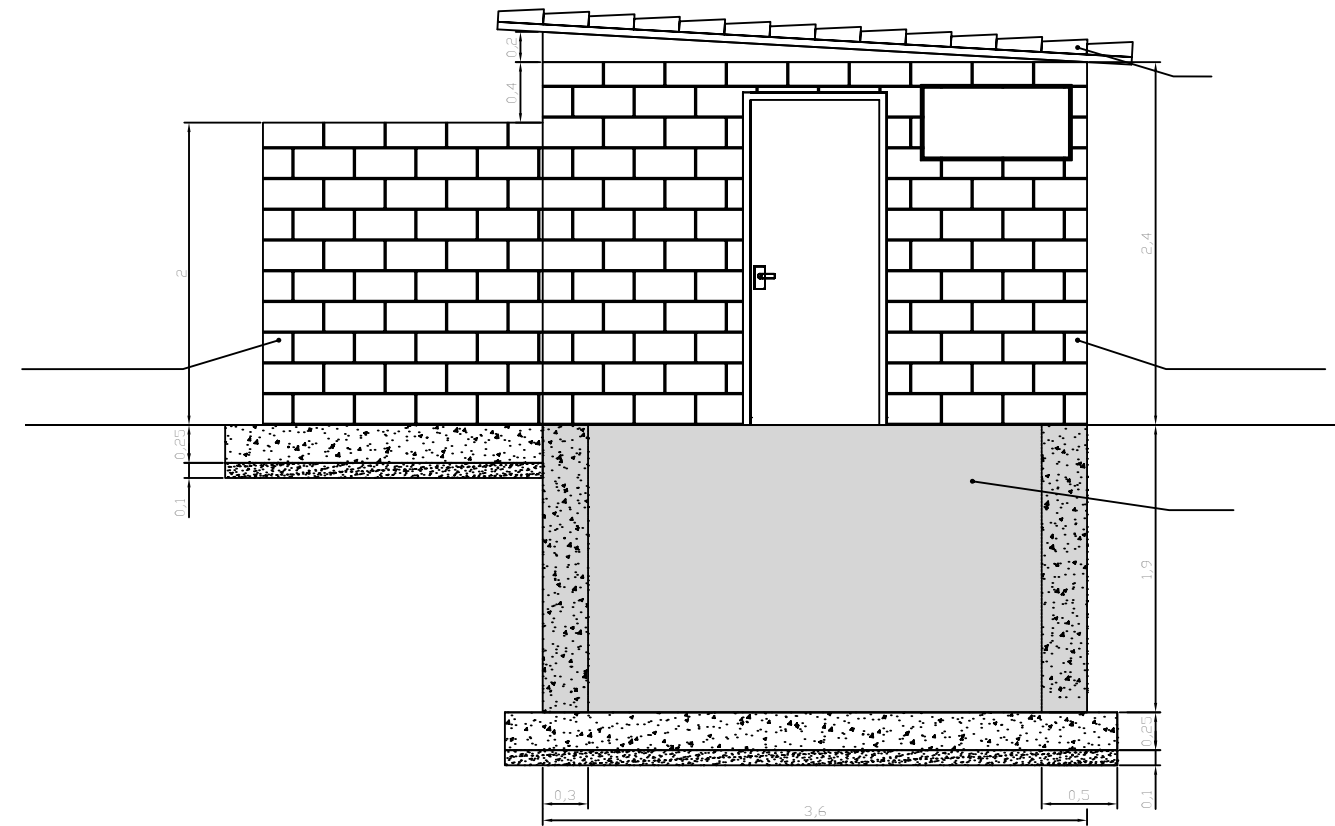
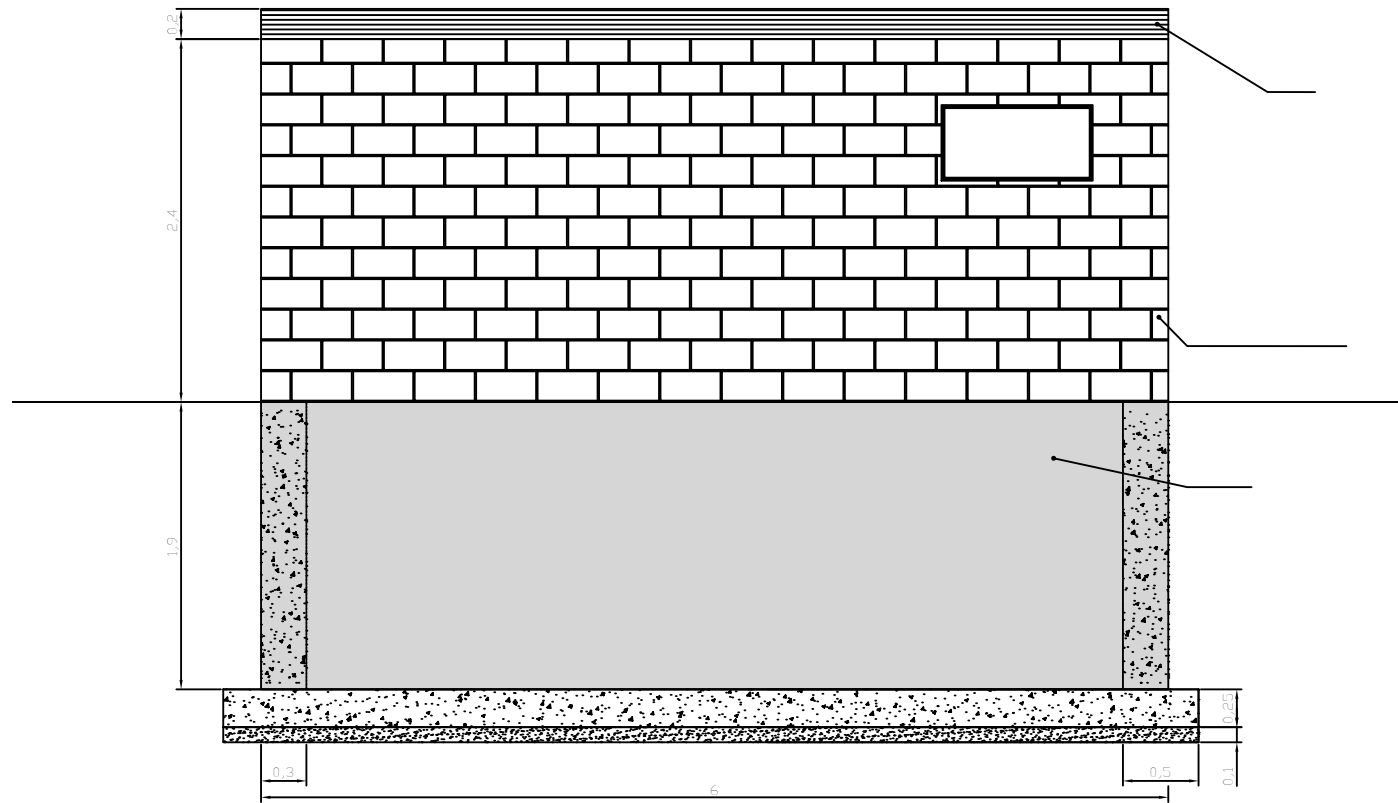

Marzo 2010

PROMOTOR



Proxecto  
**MODIFICACIÓN DO  
 PROXECTO SECTORIAL DO  
 PARQUE EMPRESARIAL  
 DE A REIGOSA**

PONTECALDELAS  
 (PONTEVEDRA)

PLANO nº **PD-04.03**  
**DEPÓSITO Y CÁMARA  
 DE LLAVES**  
**CASETA - ALZADOS**  
 (Hoja 6 de 6)

ESCALA

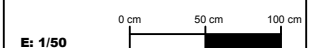

E: 1/50

EQUIPO REDACTOR

María Ferreiro Núñez  
 Ingeniera de Caminos  
 Colegiado nº 17.593

Rebeca Ferreiro Núñez  
 Ingeniera de Caminos  
 Colegiado nº 13.614

